

¿DÓNDE LUBRICAR Y QUÉ LUBRICANTE USAR? EN EL SECTOR AUTOMOTRIZ

 **Nurex**[®]
una marca de PROQUIMSA



www.nurex.com.co

TABLA DE CONTENIDO SECTOR AUTOMOTRIZ

1. Vehículos de carga pesada (15 a 35 toneladas, peso en bruto)	
• Intervalos de lubricación vehículos de carga pesada	4
• Tractocamión	5
• Puntos de engrase chasis de tractocamión	6
• Camión-turbo	7
• Volqueta	8
• Bus intermunicipal	9
2. Vehículos de carga mediana (8 a 15 toneladas, peso en bruto)	
• Intervalos de lubricación vehículos de carga mediana	11
• Camioneta-turbo	12
• Busetas públicas	13
3. Vehículos de carga liviana (1 a 7 toneladas, peso en bruto)	
• Intervalos de lubricación vehículos de carga liviana	15
• Automóvil	16
• Camioneta familiar	17



VEHÍCULOS DE CARGA PESADA

(categoría de 15 a 35 toneladas de peso en bruto)



www.nurex.com.co

Intervalos de lubricación vehículos de carga pesada



RODAMIENTOS DE EXTREMO DE RUEDA

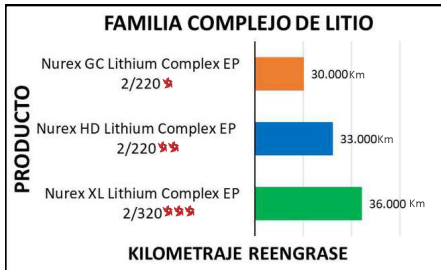
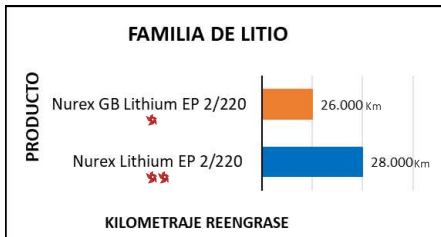

En Nurex utilizamos el concepto bueno, mejor y superior, para medir el desempeño de nuestras grasas.

BUENO *
MEJOR **
SUPERIOR ***

GRASAS PARA CHASIS

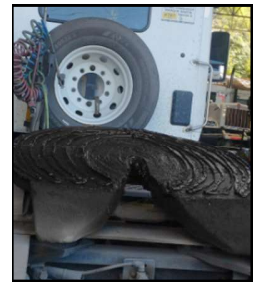
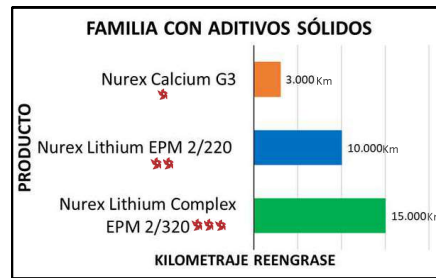

Otros puntos de aplicación:
-Eje cardán
-Quinta rueda
Para más puntos de aplicación referirse a la pagina 6.

** Estos datos se basan en la experiencia de un cliente único. Los resultados pueden variar según el tipo de aplicación, mantenimiento, condiciones operativas, ambiente y cualquier lubricante utilizado previamente.

BUENO ★
MEJOR ★★
SUPERIOR ★★★

TRACTOCAMIÓN

Nurex
una marca de PROQUIMSA



MOTOR

- Nurex Motor 15W40 CK-4
- Nurex Motor 15W40 CI-4 SL
- Nurex Motor 50 SF/CF

RODAMIENTOS, BUJES DE SUSPENSIÓN Y AMORTIGUACIÓN

FAMILIA LITIO 12-HYDROXY

- Nurex GB Lithium EP 2/220★
- Nurex Lithium EP 2/220★★

FAMILIA COMPLEJAS DE LITIO 12-HYDROXY

- Nurex GC Lithium Complex EP 2/220★
- Nurex HD Lithium Complex EP 2/220★★
- Nurex XL Lithium Complex EP 2/320★★★

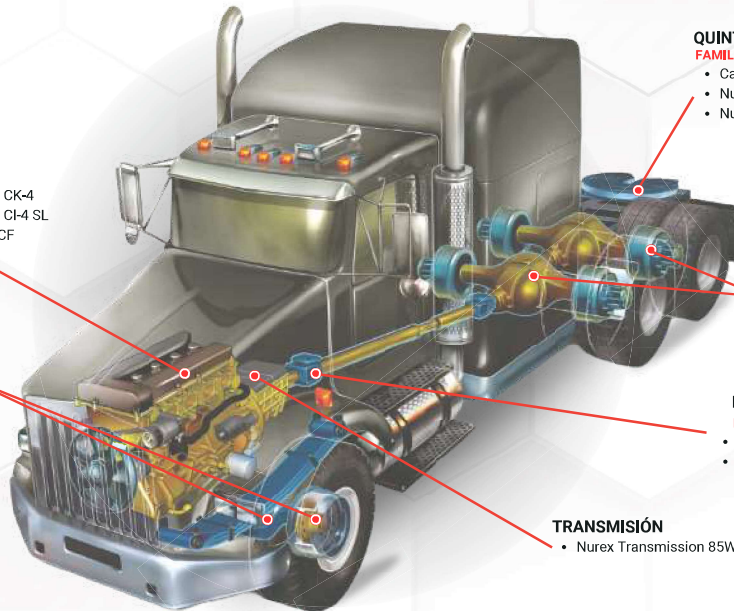

QUINTA RUEDA Y CHASIS

FAMILIA DE GRASAS CON ADITIVO SÓLIDO

- Calcium G3★
- Nurex Lithium EPM 2/220★★
- Nurex Lithium Complex EPM 2/320★★★



DIFERENCIALES Y EXTREMO DE RUEDA

- Nurex Transmission 80W90 GL-5



EJE CARDÁN

FAMILIA DE GRASAS CON ADITIVO SÓLIDO

- Nurex Lithium EPM 2/220★★
- Nurex Lithium Complex EPM 2/320★★★



TRANSMISIÓN

- Nurex Transmission 85W140 GL-5



*Nota: En el ámbito automotriz, es usada la grasa de calcio. Sin embargo, es importante señalar que, según la recomendación de NUREX, su uso no es aconsejado para vehículos de carga pesada.

PUNTOS DE ENGRASE CHASIS DE TRACTOCAMIÓN

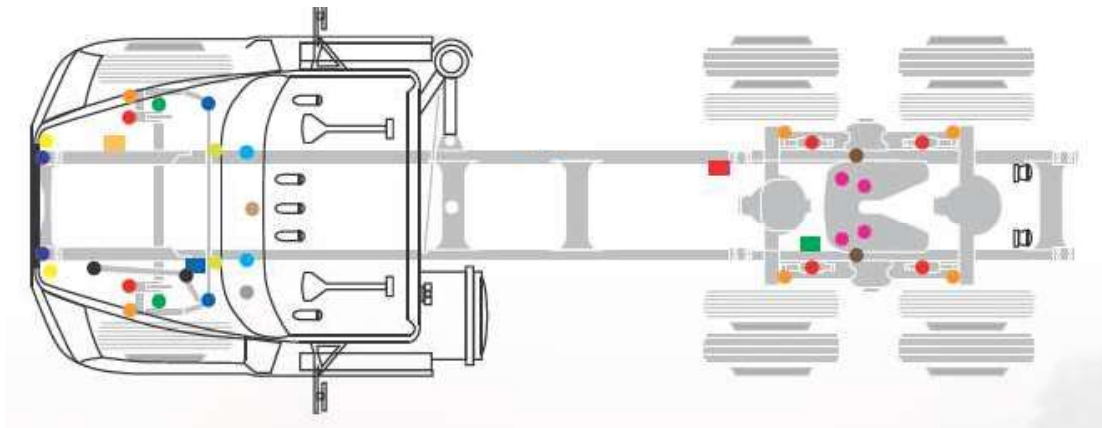

PUEDES USAR NUESTRAS GRASAS: Nurex Lithium Complex EPM 2/220, Nurex HD Lithium Complex EP 2/220, Nurex XL Lithium Complex EP 2/320, Nurex Calcium G 3, en todos estos puntos de lubricación.

- | | | |
|---------------------------------|----------------------------------|-----------------------------------|
| ● Pivotes de dirección superior | ● Extremos barra de acoplamiento | ● Ejes transversales del embrague |
| ● Pivotes de dirección inferior | ● Tensores de frenos | ● Cojinete de desembrague |
| ● Pernos del capó del motor | ● Levas-S (Frenos) | ● Plato de la quinta rueda |
| ● Pernos de resorte | ● Soportes del resorte | ● Pivotes de la quinta rueda |
| ● Varillas de dirección | ● Pedal de embrague | |



BUENO ★
MEJOR ★★
SUPERIOR ★★★

CAMIÓN-TURBO

Nurex
una marca de PROQUIMSA



Motor (ACEITES MINERALES)

- Nurex Motor 15W40 CK-4
- Nurex Motor 15W40 CI-4 SL
- Nurex Motor 50 SF/CF

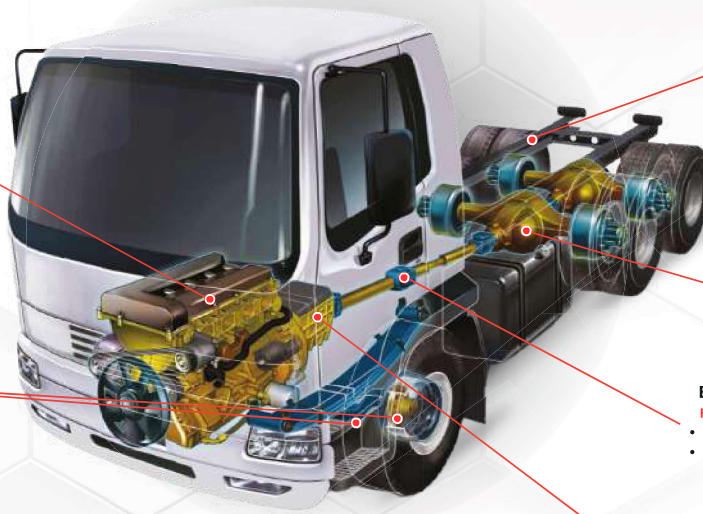

PARTES DEL CHASIS

FAMILIA DE GRASAS CON ADITIVO SÓLIDO

- Calcium G3 ★
- Nurex Lithium EPM 2/220 ★★
- Nurex Lithium Complex EPM 2/320 ★★★



RODAMIENTOS, BUJES DE SUSPENSIÓN Y AMORTIGUACIÓN

FAMILIA LITIO 12-HYDROXY

- Nurex GB Lithium EP 2/220 ★
- Nurex Lithium EP 2/220 ★★

FAMILIA COMPLEJAS DE LITIO 12-HYDROXY

- Nurex GC Lithium Complex EP 2/220 ★
- Nurex HD Lithium Complex EP 2/220 ★★
- Nurex XL Lithium Complex EP 2/320 ★★★



DIFERENCIALES Y RODAMIENTOS DE EXTREMO DE RUEDAS

- Nurex Transmission 80W90 GL-5



EJE CARDÁN

FAMILIA DE GRASAS CON ADITIVO SÓLIDO

- Nurex Lithium EPM 2/220 ★★
- Nurex Lithium Complex EPM 2/320 ★★★



TRANSMISIÓN

- Nurex Transmission 85W140 GL-5



*Nota: En el ámbito automotriz, es usada la grasa de calcio. Sin embargo, es importante señalar que, según la recomendación de NUREX, su uso no es aconsejado para vehículos de carga pesada.

BUENO ★
MEJOR ★★
SUPERIOR ★★★

VOLQUETA

Nurex
una marca de PROQUIMSA



SISTEMA HIDRÁULICO
-Nurex Hydraulic ISO 32 AW
-Nurex Hydraulic ISO 68 AW
-Nurex Hydraulic ISO 46 AW



EJE CARDÁN
FAMILIA DE GRASAS CON ADITIVO SÓLIDO
• Nurex Lithium EPM 2/220 ★★
• Nurex Lithium Complex EPM 2/320 ★★★



MOTOR
• Nurex Motor 15W40 CK-4
• Nurex Motor 15W40 CI-4 SL
• Nurex Motor 50 SF/CF



TRANSMISIÓN
• Nurex Transmission 85W140 GL-5



PARTES DEL CHASIS
FAMILIA DE GRASAS CON ADITIVO SÓLIDO
• Calcium G3 ★
• Nurex Lithium EPM 2/220 ★★
• Nurex Lithium Complex EPM 2/320 ★★★



DIFERENCIALES Y RODAMIENTOS DE EXTREMO DE RUEDA
• Nurex Transmission 80W90 GL-5

RODAMIENTOS DE RUEDA

FAMILIA LITIO 12-HYDROXY
• Nurex GB Lithium EP 2/220 ★
• Nurex Lithium EP 2/220 ★★
FAMILIA COMPLEJAS DE LITIO 12-HYDROXY
• Nurex GC Lithium Complex EP 2/220 ★
• Nurex HD Lithium Complex EP 2/220 ★★
• Nurex XL Lithium Complex EP 2/320 ★★★



*Nota: En el ámbito automotriz, es usada la grasa de cable. Sin embargo, es importante señalar que, según la recomendación de NUREX, su uso no es aconsejado para vehículos de carga pesada.

BUENO ★
MEJOR ★★
SUPERIOR ★★★

BUS INTERMUNICIPAL

Nurex
una marca de PROQUIMSA



TRANSMISIÓN

- Nurex Transmission 85W140 GL-5



MOTOR

- Nurex Motor 15W40 CK-4
- Nurex Motor 15W40 CI-4 SL

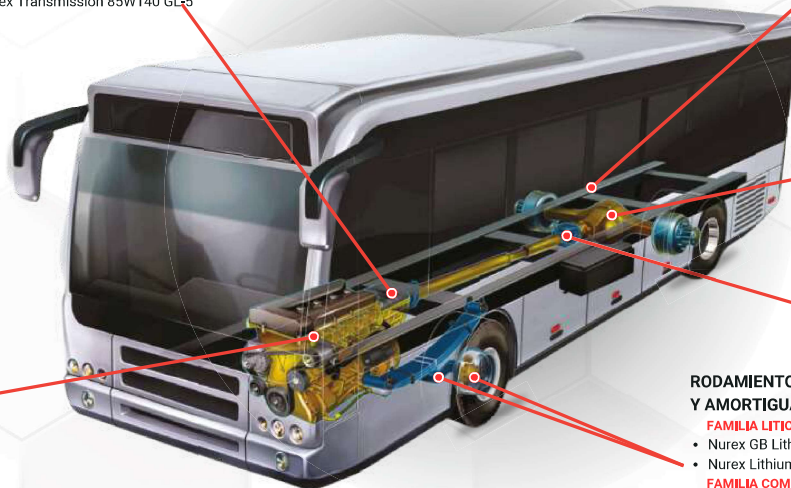

PARTES DEL CHASIS

FAMILIA DE GRASAS CON ADITIVO SÓLIDO

- Calcium G3 ★
- Nurex Lithium EPM 2/220 ★★
- Nurex Lithium Complex EPM 2/320 ★★★



DIFERENCIALES

- Nurex Transmission 80W90 GL-5



EJE CARDÁN

FAMILIA DE GRASAS CON ADITIVO SÓLIDO

- Nurex Lithium EPM 2/220 ★★
- Nurex Lithium Complex EPM 2/320 ★★★



RODAMIENTOS, BUJES DE SUSPENSIÓN Y AMORTIGUACIÓN

FAMILIA LITIO 12-HIDROXY

- Nurex GB Lithium EP 2/220 ★
- Nurex Lithium EP 2/220 ★★

FAMILIA COMPLEJAS DE LITIO 12-HIDROXY

- Nurex GC Lithium Complex EP 2/220 ★
- Nurex HD Lithium Complex EP 2/220 ★★
- Nurex XL Lithium Complex EP 2/320 ★★★



BUENO ★
MEJOR ★★
SUPERIOR ★★★

*Nota: En el ámbito automotriz, es usada la grasa de calcio. Sin embargo, es importante señalar que, según la recomendación de NUREX, su uso no es aconsejado para vehículos de pasajeros



VEHÍCULOS DE CARGA MEDIANA

(categoría de 8 a 15 toneladas de peso en bruto)



www.nurex.com.co

Intervalos de lubricación vehículos de carga mediana

RODAMIENTOS DE EXTREMO DE RUEDA

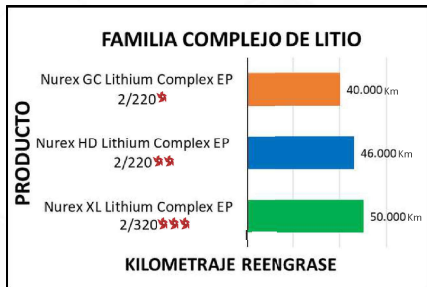
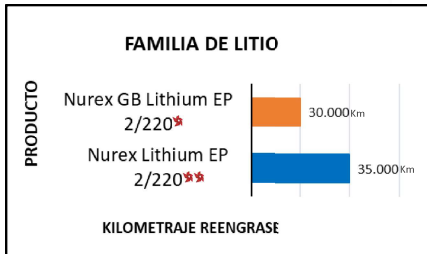

GRASAS PARA CHASIS

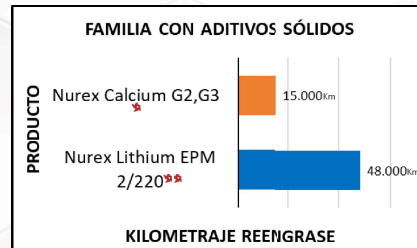
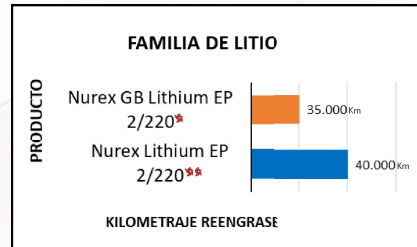

En Nurex utilizamos el concepto bueno, mejor y superior, para medir el desempeño de nuestras grasas.

BUENO *
MEJOR **
SUPERIOR ***

** Estos datos se basan en la experiencia de un cliente único. Los resultados pueden variar según el tipo de aplicación, mantenimiento, condiciones operativas, ambiente y cualquier lubricante utilizado previamente.

CAMIONETA TURBO



BUENO ★
MEJOR ★★
SUPERIOR ★★★



MOTOR
• Nurex Motor 10W30 SN

RODAMIENTOS, BUJES DE SUSPENSIÓN Y AMORTIGUACIÓN

- FAMILIA LITIO 12-HYDROXY**
- Nurex GB Lithium EP 2/220 ★
 - Nurex Lithium EP 2/220 ★★
- FAMILIA COMPLEJAS DE LITIO 12-HYDROXY**
- Nurex GC Lithium Complex EP 2/220 ★
 - Nurex HD Lithium Complex EP 2/220 ★★
 - Nurex XL Lithium Complex EP 2/320 ★★★



TRANSMISIÓN

- Nurex Transmission 85W140 GL-5



PARTES DEL CHASIS

FAMILIA LITIO 12-HYDROXY

- Nurex GB Lithium EP 2/220 ★
- Nurex Lithium EP 2/220 ★★



FAMILIA DE GRASAS CON ADITIVO SÓLIDO

- Calcium G3 ★
- Nurex Lithium EPM 2/220 ★★

DIFERENCIALES

- Nurex Transmission 80W90 GL-5



EJE CARDÁN

FAMILIA DE GRASAS CON ADITIVO SÓLIDO

- Nurex Lithium EPM 2/220 ★★
- Nurex Lithium Complex EPM 2/320 ★★★



*Nota: En el ámbito automotriz, es usada la grasa de calcio. Sin embargo, es importante señalar que, según la recomendación de NUREX, su uso no es aconsejado para vehículos de carga.

BUSETA PÚBLICA



BUENO ★
MEJOR ★★
SUPERIOR ★★★



MOTOR
• Nurex Motor 10W30 SN

RODAMIENTOS, BUJES DE SUSPENSIÓN Y AMORTIGUACIÓN

- FAMILIA LITIO 12-HYDROXY**
- Nurex GB Lithium EP 2/220 ★
- Nurex Lithium EP 2/220 ★★
- FAMILIA COMPLEJAS DE LITIO 12-HYDROXY**
- Nurex GC Lithium Complex EP 2/220 ★
- Nurex HD Lithium Complex EP 2/220 ★★
- Nurex XL Lithium Complex EP 2/320 ★★★



TRANSMISIÓN
• Nurex Transmission 85W140 GL-5



PARTES DEL CHASIS

FAMILIA LITIO 12-HYDROXY

- Nurex GB Lithium EP 2/220 ★
- Nurex Lithium EP 2/220 ★★



FAMILIA DE GRASAS CON ADITIVO SÓLIDO

- Calcium G3 ★
- Nurex Lithium EPM 2/220 ★★

DIFERENCIALES

- Nurex Transmission 80W90 GL-5



EJE CARDÁN

FAMILIA DE GRASAS CON ADITIVO SÓLIDO

- Nurex Lithium EPM 2/220 ★★
- Nurex Lithium Complex EPM 2/320 ★★★



*Nota: En el ámbito automotriz, es usada la grasa de calcio. Sin embargo, es importante señalar que, según la recomendación de NUREX, su uso no es aconsejado para vehículos de carga.



VEHÍCULOS DE CARGA LIVIANA

(categoría de 1 a 7 toneladas de peso en bruto)



www.nurex.com.co

Intervalos de lubricación vehiculos de carga liviana



RODAMIENTOS DE EXTREMO DE RUEDA

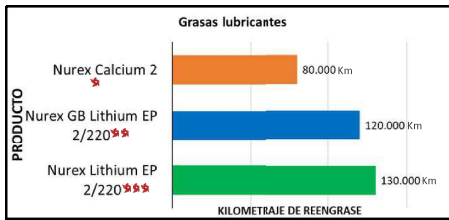

GRASAS PARA CHASIS

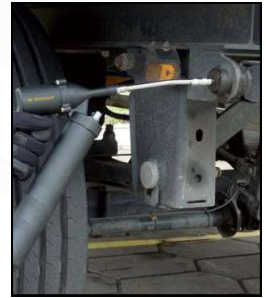
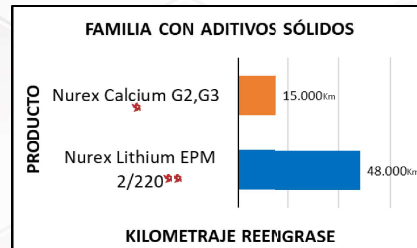
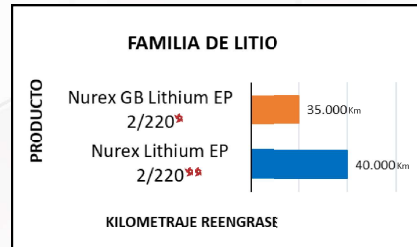

En Nurex utilizamos el concepto bueno, mejor y superior, para medir el desempeño de nuestras grasas.

BUENO
 MEJOR
 SUPERIOR

** Estos datos se basan en la experiencia de un cliente único. Los resultados pueden variar según el tipo de aplicación, mantenimiento, condiciones operativas, ambiente y cualquier lubricante utilizado previamente.

AUTOMOVIL - VEHICULO DE PASAJEROS



BUENO ★
MEJOR ★★
SUPERIOR ★★★



JUNTA HOMOCINETICA O PALIER

- Nurex Calcium G3, G2 ★
- Nurex Lithium EPM 2/220 ★★

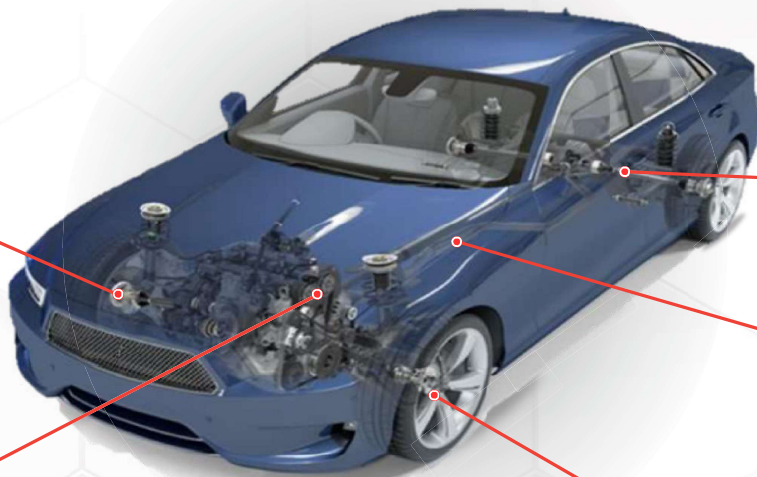

RESTO DEL CHASIS

- FAMILIA LITIO 12-HYDROXY
- Nurex Lithium EP 2/220 ★★
- FAMILIA DE GRASAS CON ADITIVO SÓLIDO
- Nurex Calcium G3, G3 ★
- Nurex Lithium EPM 2/220 ★★



MOTOR

- Nurex Motor 10W30 SN

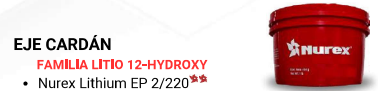

EJE CARDÁN

- FAMILIA LITIO 12-HYDROXY
- Nurex Lithium EP 2/220 ★★
- FAMILIA DE GRASAS CON ADITIVO SÓLIDO
- Nurex Lithium EPM 2/220 ★★



RODAMIENTOS DE RUEDA

- Nurex Calcium 2 ★
- Nurex GB Lithium EP 2/220 ★★
- Nurex Lithium EP 2/220 ★★

CAMIONETA FAMILIAR



BUENO ★
MEJOR ★★
SUPERIOR ★★★



MOTOR
• Nurex Motor 10W30 SN



PARTES DEL CHASIS

FAMILIA LITIO 12-HYDROXY

- Nurex GB Lithium EP 2/220 ★
- Nurex Lithium EP 2/220 ★★★



FAMILIA DE GRASAS CON ADITIVO SÓLIDO

- Calcium G3 ★
- Nurex Lithium EPM 2/220 ★★



DIFERENCIALES

- Nurex Transmission 80W90 GL-5



EJE CARDÁN

FAMILIA LITIO 12-HYDROXY

- Nurex Lithium EP 2/220 ★★
- FAMILIA DE GRASAS CON ADITIVO SÓLIDO
- Nurex Lithium EPM 2/220 ★★



JUNTA HOMOCINETICA O PALIER

- Nurex Calcium G3, G2 ★
- Nurex Lithium EPM 2/220 ★★



RODAMIENTOS DE RUEDA

- Nurex Calcium 2 ★
- Nurex GB Lithium EP 2/220 ★★
- Nurex Lithium EP 2/220 ★★★



TRANSMISIÓN

- Nurex Transmission 85W140 GL-5

Nuestros **ingenieros especializados en lubricación** proporcionan recomendaciones para el uso óptimo de nuestros productos, detallados en la guía. Puede acceder a información completa sobre los **lubricantes NUREX** para el sector automotriz a través de las fichas técnicas disponibles en nuestro sitio web www.nurex.com.co o consultando con uno de nuestros distribuidores.

En caso de requerir asesoramiento técnico en aplicaciones no cubiertas por este documento contáctenos.

CONTACTANOS

Contacto

Cargo
Correo electrónico
Teléfono Móvil
Teléfono fijo

Viviana Betancourt

Directora Técnico Comercial
direccioncomercial@nurex.com.co
(+57) 323 2316753
(+57) 7 6010157

Adriana Guzmán

Ejecutiva Comercial
ventas@nurex.com.co
(+57) 311 5371820
(+57) 7 6010157 - Ext.213

© 2024 PROQUIMSA



Síguenos en nuestras
redes sociales:

@nurexbyproquimsa



¿DÓNDE LUBRICAR Y QUÉ LUBRICANTE USAR? EN MAQUINARIA AMARILLA

 **Nurex**[®]
una marca de PROQUIMSA



www.nurex.com.co

TABLA DE CONTENIDO MAQUINARÍA AMARILLA



• Propiedades de rendimiento grasas con sólidos	3
• Pala excavadora	4
• Volqueta minera	5
• Moto niveladora	6
• Retroexcavadora(pajarita)	7
• Volqueta	8
• Tractor	9
• Equipos para campos petroleros	10
• Martillos hidráulicos	
• Martillo hidráulico de tamaño pequeño y mediano	12
• Martillo hidráulico de tamaño grande	13

MAQUINARIA AMARILLA



www.nurex.com.co

Propiedades de rendimiento grasas con aditivos sólidos



Protección en bujes, pasadores y tornamesas.

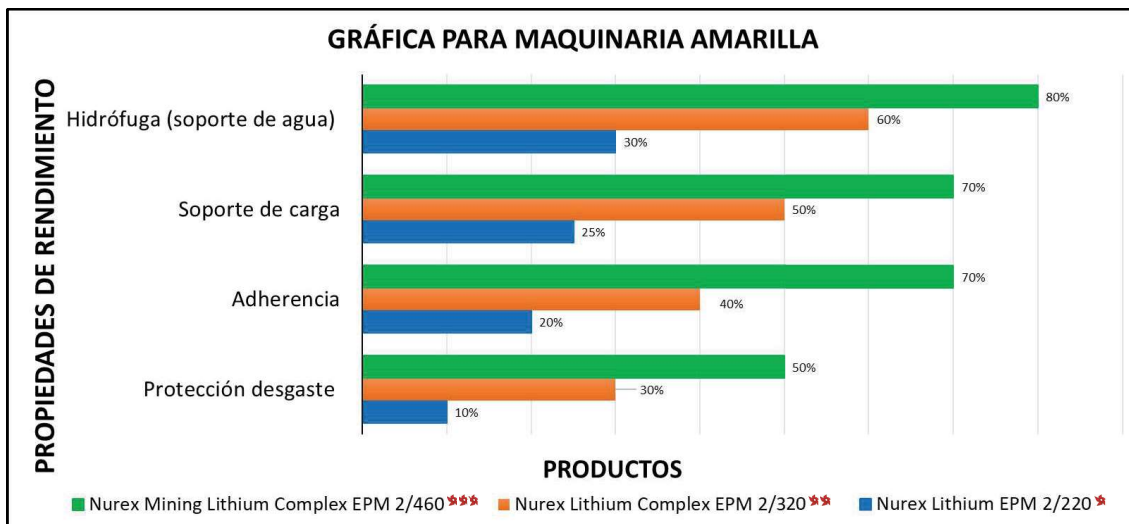

En Nurex utilizamos el concepto bueno, mejor y superior, para medir el desempeño de nuestras grasas.

BUENO *
MEJOR **
SUPERIOR ***

PALA EXCAVADORA



BUJES Y PASADORES

FAMILIA DE GRASAS CON ADITIVO SÓLIDO

- Nurex Lithium EPM 2/220*
- Nurex Lithium Complex EPM 2/320**
- Nurex Mining Lithium Complex EPM 2/460***



CORONA DE GIRO (TORNAMEASA)

FAMILIA DE GRASAS CON ADITIVO SÓLIDO

- Nurex Lithium Complex EPM 2/320**
- Nurex Mining Lithium Complex EPM 2/460***

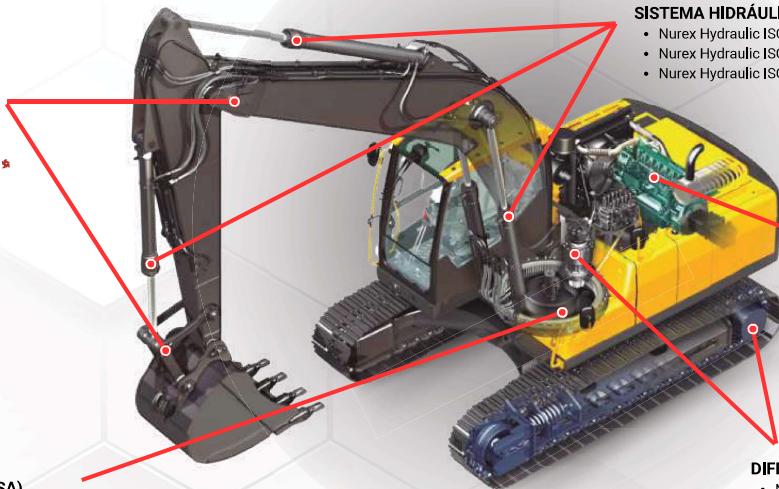

SISTEMA HIDRÁULICO

- Nurex Hydraulic ISO 32 AW
- Nurex Hydraulic ISO 46 AW
- Nurex Hydraulic ISO 68 AW



MOTOR

- Nurex Motor 15W40 CK-4
- Nurex Motor 15W40 CI-4 SL



DIFERENCIALES

- Nurex Transmisión 80W90 GL-5



BUENO *
MEJOR **
SUPERIOR ***

VOLQUETA MINERA



EJE CARDÁN

- FAMILIA DE GRASAS CON ADITIVO SÓLIDO**
- Nurex Lithium EPM 2/220*
 - Nurex Lithium Complex EPM 2/320**

HIDRÁULICO

- Nurex Hydraulic ISO 32 AW
- Nurex Hydraulic ISO 46 AW



MOTOR

- Nurex Motor 15W40 CK-4
- Nurex Motor 15W40 CI-4 SL

DIFERENCIALES

- Nurex Transmission 80W90 GL-5



TRANSMISIÓN

- Nurex Transmission 85W140 GL-5

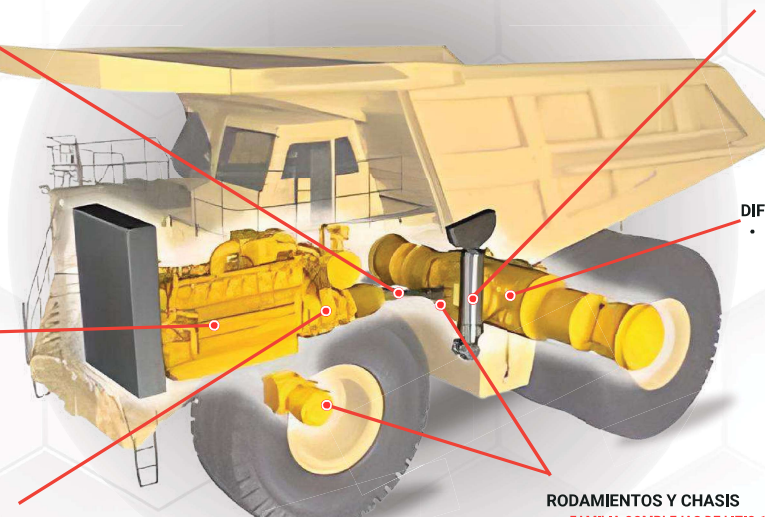

RODAMIENTOS Y CHASIS

- FAMILIA COMPLEJAS DE LITIO 12-HYDROXY**
- Nurex XL Lithium Complex EP 2/320***
- FAMILIA DE GRASAS CON ADITIVO SÓLIDO**
- Nurex Lithium Complex EPM 2/320**
 - Nurex Mining Lithium Complex EPM 2/460***

BUENO *
MEJOR **
SUPERIOR ***



**Nota: En máquinas amarillas se recomienda utilizar grasas que contengan aditivos sólidos, sin embargo, se pueden recomendar grasas sin ellos, dependiendo del ambiente y el trabajo a realizar.

MOTO NIVELADORA

Nurex
una marca de PROQUIMSA



HIDRÁULICO

- Nurex Hydraulic ISO 32 AW
- Nurex Hydraulic ISO 46 AW
- Nurex Hydraulic ISO 68 AW

MOTOR

- Nurex Motor 15W40 CK-4
- Nurex Motor 15W40 CI-4 SL
- Nurex Motor 50 SF/CF



RODAMIENTOS Y CHASIS

- FAMILIA COMPLEJAS DE LITIO 12-HYDROXY**
- Nurex HD Lithium Complex EP 2/220 ★★
- Nurex XL Lithium Complex EP 2/320 ★★★
- FAMILIA DE GRASAS CON ADITIVO SÓLIDO**
- Nurex Lithium Complex EPM 2/320 ★★

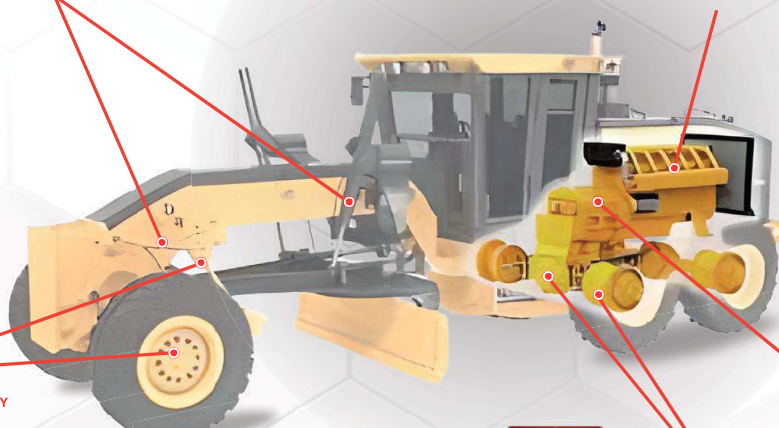

TRANSMISIÓN

- Nurex Transmission 85W140 GL-5



BUENO ★
MEJOR ★★
SUPERIOR ★★★



DIFERENCIALES

- Nurex Transmission 80W90 GL-5

**Nota: En máquinas amarillas se recomienda utilizar grasas que contengan aditivos sólidos, sin embargo, se pueden recomendar grasas sin ellos, dependiendo del ambiente y el trabajo a realizar.

RETROEXCAVADORA(PAJARITA)

Nurex
una marca de PROQUIMSA



MOTOR

- Nurex Motor 15W40 CK-4
- Nurex Motor 15W40 CJ-4 SL



HIDRÁULICO

- Nurex Hydraulic ISO 32 AW
- Nurex Hydraulic ISO 46 AW



BUJES Y PASADORES

- FAMILIA COMPLEJAS DE LITIO 12-HYDROXY**
- Nurex HD Lithium Complex EP 2/220
- Nurex XL Lithium Complex EP 2/320
- FAMILIA DE GRASAS CON ADITIVO SÓLIDO**
- Nurex Lithium Complex EPM 2/320
- Nurex Mining Lithium Complex EPM 2/460



TRANSMISIÓN

- Nurex Transmission 85W140 GL-5

DIFERENCIALES

- Nurex Transmission 80W90 GL-5

BUENO ★
MEJOR ★★
SUPERIOR ★★★



RODAMIENTOS

- FAMILIA COMPLEJAS DE LITIO 12-HYDROXY**
- Nurex HD Lithium Complex EP 2/220
- Nurex XL Lithium Complex EP 2/320
- FAMILIA DE GRASAS CON ADITIVO SÓLIDO**
- Nurex Lithium Complex EPM 2/320



**Nota: En máquinas amarillas se recomienda utilizar grasas que contengan aditivos sólidos, sin embargo, se pueden recomendar grasas sin ellos, dependiendo del ambiente y el trabajo a realizar.

VOLQUETA



EJE CARDÁN

FAMILIA DE GRASAS CON ADITIVO SÓLIDO

- Nurex Lithium EPM 2/220
- Nurex Lithium Complex EPM 2/320



SISTEMA HIDRÁULICO

- Nurex Hydraulic ISO 32 AW
- Nurex Hydraulic ISO 68 AW



MOTOR

- Nurex Motor 15W40 CK-4
- Nurex Motor 15W40 CI-4 SL
- Nurex Motor 50 SF/CF

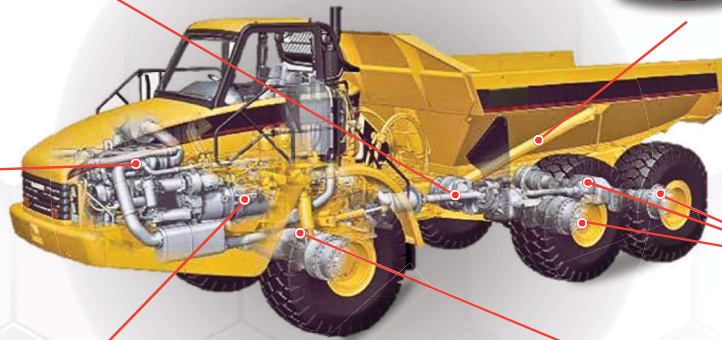

DIFERENCIALES Y RODAMIENTOS DE EXTREMO DE RUEDA

- Nurex Transmission 80W90 GL-5
- Nurex Transmission 85W140 GL-5



TRANSMISIÓN

- Nurex Transmission 85W140 GL-5

BUJES DE AMORTIGUACIÓN, SUSPENSIÓN Y CHASIS.

FAMILIA COMPLEJAS DE LITIO 12-HYDROXY

- Nurex HD Lithium Complex EP 2/220
 - Nurex XL Lithium Complex EP 2/320
- ### FAMILIA DE GRASAS CON ADITIVO SÓLIDO
- Nurex Lithium EPM 2/220

BUENO ★
MEJOR ★★
SUPERIOR ★★★



IMPORTANTE
*Consultar con el área de soporte técnico NUREX debido a que la lubricación de los extremos de rueda en una volqueta puede variar entre aceite o grasa, dependiendo el modelo.

**Nota: En máquinas amarillas se recomienda utilizar grasas que contengan aditivos sólidos, sin embargo, se pueden recomendar grasas sin ellos, dependiendo del ambiente y el trabajo a realizar.

TRACTOR

Nurex
una marca de PROQUIMSA



MOTOR

- Nurex Motor 15W40 CK-4
- Nurex Motor 15W40 CI-4 SL
- Nurex Motor 50 SF/CF



RODAMIENTOS DE RUEDA.

FAMILIA LITIO 12-HYDROXY

- Nurex Lithium EP 2/220

FAMILIA COMPLEJAS DE LITIO 12-HYDROXY

- Nurex HD Lithium Complex EP 2/220
- Nurex XL Lithium Complex EP 2/320

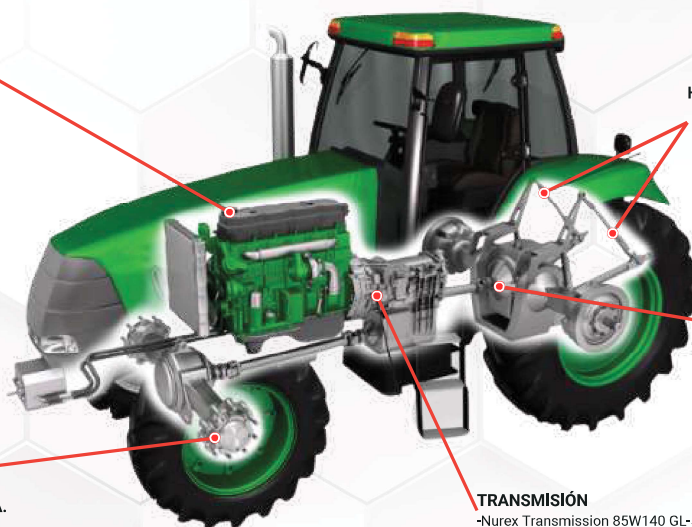

HIDRÁULICO

- Nurex Hydraulic ISO 32 AW
- Nurex Hydraulic ISO 46 AW
- Nurex Hydraulic ISO 68 AW



DIFERENCIALES

- Nurex Transmission 80W90 GL-5



TRANSMISIÓN

- Nurex Transmission 85W140 GL-5



BUENO ★
MEJOR ★★
SUPERIOR ★★★

**Nota: En máquinas amarillas se recomienda utilizar grasas que contengan aditivos sólidos, sin embargo, se pueden recomendar grasas sin ellos, dependiendo del ambiente y el trabajo a realizar.

EQUIPOS PARA CAMPOS PETROLEROS

Nurex
una marca de PROQUIMSA

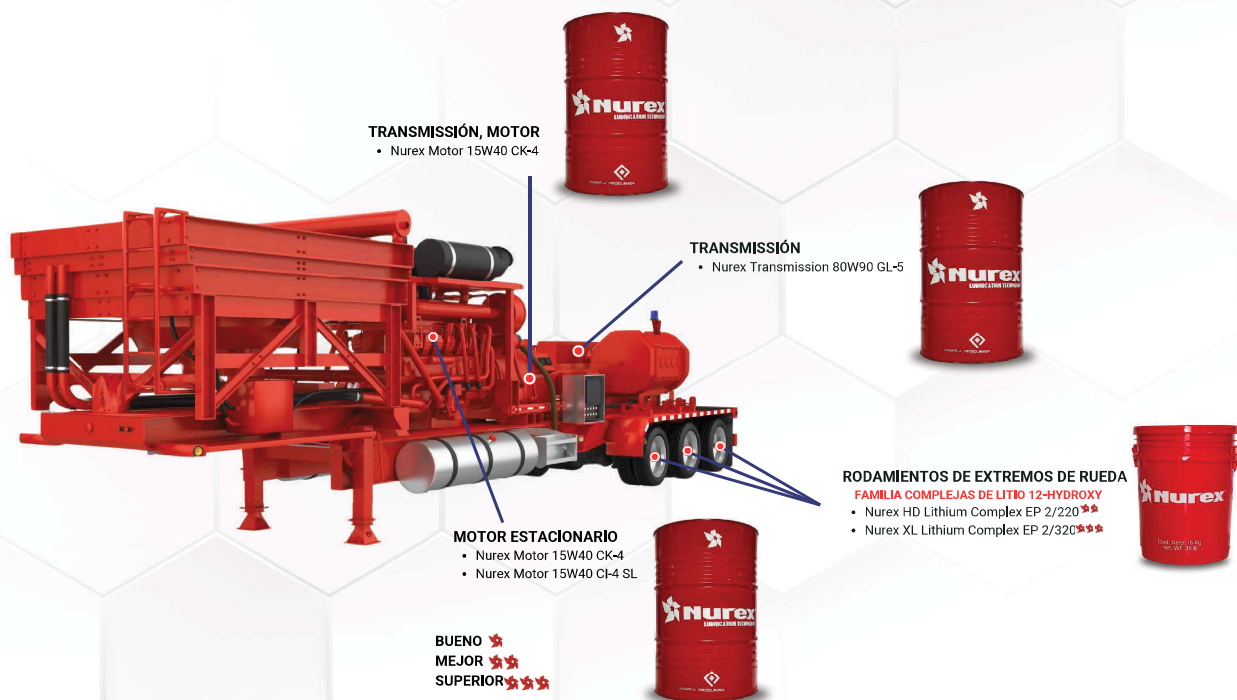

TRANSMISIÓN, MOTOR

- Nurex Motor 15W40 CK-4

TRANSMISIÓN

- Nurex Transmission 80W90 GL-5

MOTOR ESTACIONARIO

- Nurex Motor 15W40 CK-4
- Nurex Motor 15W40 CI-4 SL

RODAMIENTOS DE EXTREMOS DE RUEDA

FAMILIA COMPLEJAS DE LITIO 12-HIDROXY

- Nurex HD Lithium Complex EP 2/220
- Nurex XL Lithium Complex EP 2/320

BUENO ★
MEJOR ★★
SUPERIOR ★★★

MARTILLOS HIDRÁULICOS



MARTILLO HIDRÁULICO DE TAMAÑO PEQUEÑO Y MEDIANO



SELECCIÓN MARTILLO HIDRÁULICO



MARTILLOS HIDRÁULICOS
• Nurex Chisel MD EPMC 2/220

NUREX CHISEL MD EP MC 2/220					
Peso de servicio (Kg)	94	149	213	272	370
Peso maquina portadora (t)	1,3 - 3,0	2,1 - 4,5	2,0 - 6	4,2 - 9,0	5,2 - 12
Presión de operación (bar)	110 - 130	110 - 140	110 - 140	110 - 140	120 - 150
Flujo de aceite (L/min)	15-35	30 - 50	35 - 60	45 - 75	60 - 90
Rango de impacto (bpm)	560 - 1600	670 - 1500	520 - 1300	530 - 1200	530 - 1000
Potencia de entrada (kW)	8	12	14	18	23
Diámetro herramienta (mm)	42	52	62	70	80



SELECCIÓN MARTILLO HIDRÁULICO

MARTILLO HIDRÁULICO TAMAÑO GRANDE



NUREX HAMMER GC EP 2/460		
Peso de servicio (Kg)	550	800
Peso maquina portadora (t)	9 - 15	10 - 17
Presión de operación (bar)	120 - 150	150 - 170
Flujo de aceite (L/min)	70 - 100	100 - 120
Rango de impacto (bpm)	590 - 1100	650 - 850
Potencia de entrada (kW)	25	34
Diámetro herramienta (mm)	80	100



MARTILLOS HIDRÁULICOS

- Nurex Hammer GC EP 2/460



Nuestros **ingenieros especializados en lubricación** proporcionan recomendaciones para el uso óptimo de nuestros productos, detallados en la guía. Puede acceder a información completa sobre los **lubricantes NUREX** para el sector automotriz a través de las fichas técnicas disponibles en nuestro sitio web www.nurex.com.co o consultando con uno de nuestros distribuidores.

En caso de requerir asesoramiento técnico en aplicaciones no cubiertas por este documento contáctenos.

CONTACTANOS

Contacto

Cargo
Correo electrónico
Teléfono Móvil
Teléfono fijo

Viviana Betancourt

Directora Técnico Comercial
direccioncomercial@nurex.com.co
(+57) 323 2316753
(+57) 7 6010157

Adriana Guzmán

Ejecutiva Comercial
ventas@nurex.com.co
(+57) 311 5371820
(+57) 7 6010157 - Ext.213

© 2024 PROQUIMSA



Síguenos en nuestras
redes sociales:

@nurexbyproquimsa

